

# INSPIRON™

## INSTALLATIONSHANDBOK



YOURS IS HERE



# **INSPIRON™**

## **INSTALLATIONSHANDBOK**

Modell W01B

Typ W01B001

# Obs, viktigt och varningar

 **OBS!** Den här symbolen indikerar viktig information som kan hjälpa dig att få ut mer av din dator.

 **VIKTIGT!** Den här symbolen indikerar risk för skada på maskinvaran eller förlust av data, samt ger information om hur du undviker problemet.

 **WARNING!** Den här symbolen indikerar risk för skada på egendom eller person, eller livsfara.

Om du har köpt en dator i Dell™ n-serien gäller inte den information i detta dokument som rör Microsoft® Windows®.

---

**Informationen i detta dokument kan ändras utan föregående varning.**

©2009 Dell Inc. Med ensamrätt.

Återgivning i någon form utan skriftligt tillstånd från Dell Inc. är strängt förbjuden.

Varumärken som används i den här texten: *Dell*, *DELL*-logotypen, *YOURS IS HERE* och *DellConnect* är varumärken som tillhör Dell Inc.; *Intel*, *Pentium* och *Celeron* är registrerade varumärken och *Core* är ett varumärke som tillhör Intel Corporation i USA och/eller andra länder; *Microsoft*, *Windows*, *Windows Vista* och *Windows Vista*-startknappslogotyp är varumärken eller registrerade varumärken som tillhör Microsoft Corporation i USA och/eller andra länder; *Bluetooth* är ett registrerat varumärke som ägs av Bluetooth SIG, Inc. och används av Dell under licens.

Övriga varumärken kan användas i dokumentet som hänvisning till antingen de enheter som gör anspråk på varumärkena eller till deras produkter. Dell Inc. frånsäger sig allt ägarintresse av andra varumärken än sina egna.

**Juni 2009**

**Artikelnummer YVY0**

**Rev. A00**

# Innehåll

<b>Installera Inspiron One</b> .....	<b>5</b>	Bildskärmen .....	28
Innan du installerar datorn .....	5	Programfunktioner .....	30
Anslut tangentbordet och musen .....	6	Dell Dock .....	34
Anslut strömkabeln .....	7	<b>Problemlösning</b> .....	<b>35</b>
Anslut nätverkskabeln (tillval) .....	8	Ljudsignalkoder .....	35
Justera datorstativet .....	10	Problem med nätverk .....	36
Tryck på strömknappen .....	11	Problem med strömförsörjningen .....	37
Installera Microsoft Windows .....	12	Problem med minne .....	38
Anslut till Internet (tillval) .....	12	Problem med låsningar och programvara .....	39
<b>Använda Inspiron One</b> .....	<b>16</b>	<b>Använda supportverktyg</b> .....	<b>41</b>
Höger sida .....	16	Dell Support Center .....	41
Knappar och kontakter på höger sida .....	18	Systemmeddelanden .....	42
Vänster sida .....	20	Felsökare för maskinvara .....	43
Använda den optiska enheten .....	22	Dell Diagnostics .....	44
Baksida .....	24		
Kontakter på baksidan .....	26		

## Innehåll

<b>Återställa operativsystemet</b> . . . . .	<b>48</b>	Returnera produkter för garantireparation eller för att få pengarna tillbaka. . . . .	58
Systemåterställning. . . . .	48	Innan du ringer. . . . .	59
Dell Factory Image Restore . . . . .	50	Kontakta Dell . . . . .	60
Installera om operativsystemet . . . . .	52	<b>Hitta mer information och resurser</b> . . . . .	<b>62</b>
<b>Få hjälp</b> . . . . .	<b>54</b>	<b>Grundläggande specifikationer</b> . . . . .	<b>64</b>
Teknisk support och kundtjänst . . . . .	55	<b>Bilaga</b> . . . . .	<b>68</b>
DellConnect . . . . .	55	Om Macrovision-produkter. . . . .	68
Online-tjänster . . . . .	56	<b>Index</b> . . . . .	<b>69</b>
Automatisk orderuppföljningstjänst. . . . .	57		
Produktinformation . . . . .	57		

# Installera Inspiron One

I det här avsnittet får du information om hur du installerar Inspiron™ One.

 **WARNING!** Innan du utför någon av åtgärderna i det här avsnittet bör du läsa igenom säkerhetsinstruktionerna som medföljde datorn. Mer information om säkert handhavande finns på Regulatory Compliance Homepage på [www.dell.com/regulatory\\_compliance](http://www.dell.com/regulatory_compliance).

 **OBS!** Datorns servicenummer hittar du på datorns baksida. Med den här koden identifierar du datorn när du använder Dells supportwebbplats eller kontaktar teknisk support.

## Innan du installerar datorn

Se till att strömuttag, kontroller och anslutningar finns lättillgängliga på höger sida och att det finns tillräcklig ventilation på den plats där du placerar datorn, vilket bör vara en plan och stabil yta.

Om luftcirkulationen runt Inspiron One hindras kan det leda till att datorn överhettas. Förhindra att datorn överhettas genom att lämna ett mellanrum på minst 10 cm bakom datorn och minst 5 cm på alla andra sidor. Förvara aldrig datorn i ett slutet utrymme, till exempel ett skåp eller en låda, när den är påslagen.

## Anslut tangentbordet och musen

Anslut USB-tangentbordet och USB-musen till datorns USB-portar.

-  **OBS!** Om du har köpt trådlöst tangentbord och trådlös mus till datorn ansluter du USB-mottagaren till USB-porten. Mer information finns i dokumentationen som medföljde tangentbordet och musen.

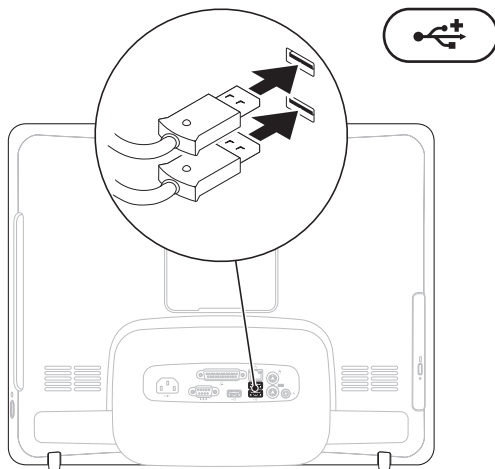



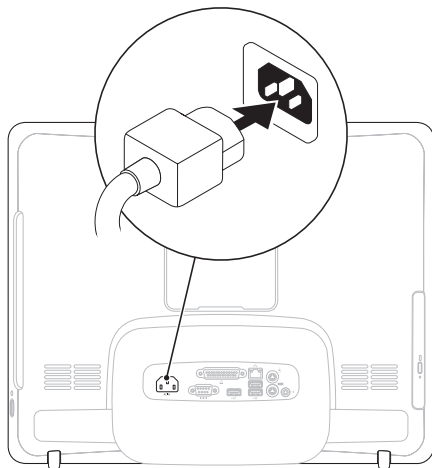

## Anslut strömkabeln

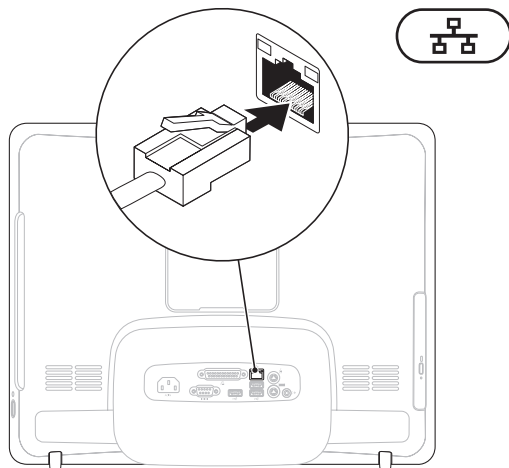

## Anslut nätverkskabeln (tillval)



Det krävs ingen nätverksanslutning för att slutföra installationen, men om du har ett befintligt nätverk eller en Internetuppkoppling som ansluts med nätverkskabeln (till exempel ett kabelmodem eller Ethernet-uttag) kan du ansluta kabeln nu.

 **OBS!** Använd endast en Ethernet-kabel (RJ45-kontakt) för att ansluta till nätverksporten. Anslut inte en telefonkabel (RJ11-kontakt) till nätverksporten.

Du ansluter datorn till ett nätverk eller en bredbandsenhet genom att ansluta ena änden av nätverkskabeln till antingen en nätverksport eller till en bredbandsenhet. Anslut den andra änden av nätverkskabeln till nätverksporten (RJ45-kontakt) på datorns baksida. När nätverkskabeln klickar till sitter den ordentligt.

## Justera datorstativet

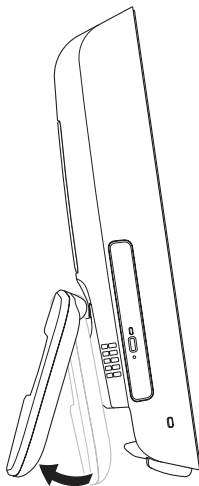

**⚠ VARNING!** Använd inte stativet som handtag när du bär datorn.

**✎ OBS!** Stativet måste fällas in innan datorn används med ett VESA-väggfäste.

Dra ut stativet så att du får en bekväm visningsvinkel. Ett tydligt klick hörs när stativet öppnas och stängs. Datorn kan användas med UL-certifierade VESA-väggfästen. För korrekt montering ska du använda fyra 10 mm långa skruvar med måtten 4 mm diameter och 0,7 mm stigning.

## Tryck på strömknappen

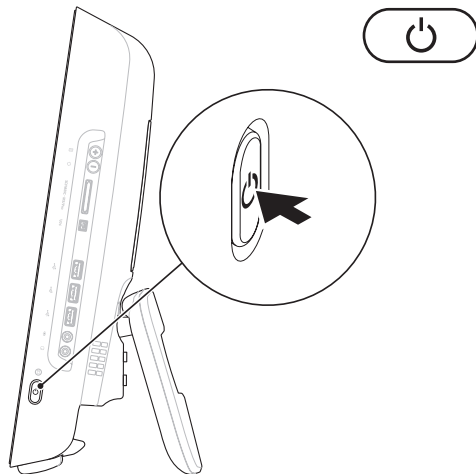

### Installera Microsoft Windows

Dell-datorn är förkonfigurerad med operativsystemet Microsoft® Windows®. Du ställer in Windows med hjälp av anvisningarna på skärmen. Du ska till exempel godkänna licensavtal, ange inställningar och konfigurera en Internetanslutning. Windows-inställningarna kan ta en stund att slutföra.

 **VIKTIGT! Avbryt inte operativsystemets installationsprocess. Det kan göra att datorn slutar att fungera och du måste installera om operativsystemet.**

 **OBS!** För bästa prestanda på datorn rekommenderar vi att du hämtar och installerar den senaste BIOS-versionen och de senaste drivrutinerna för datorn från Dells supportwebbplats på [support.dell.com](http://support.dell.com).

### Anslut till Internet (tillval)

Innan du kan ansluta till Internet måste du ha ett modem eller en nätverksanslutning och ett avtal med en Internetleverantör (ISP).

Om du inte valde att få med ett externt USB-modem eller en WLAN-adapter i din första beställning kan du beställa det nu från Dells webbplats på [www.dell.com](http://www.dell.com).

### Konfigurera en fast Internetanslutning

- Om du använder en uppringd anslutning, ansluter du telefonlinjen till det externa USB-modemet (tillval) och till telefonjacket innan du konfigurerar Internetanslutningen på datorn.
- Om du använder en DSL-anslutning eller en kabel-/satellitmodemanslutning kontaktar du Internetleverantören för installationsanvisningar.

Slutför konfigurationen av Internetanslutningen genom att följa anvisningarna i "Konfigurera Internetanslutningen" på sidan 14.

### Konfigurera en trådlös Internetanslutning

Innan du kan använda en trådlös Internetanslutning måste du ansluta till den trådlösa routern.

#### Windows Vista®

1. Spara och stäng alla öppna filer och avsluta alla öppna program.
2. Klicka på **Start**  → **Anslut till**.
3. Slutför installationen genom att följa anvisningarna på skärmen.

#### Windows® 7

1. Spara och stäng alla öppna filer och avsluta alla öppna program.
2. Klicka på **Start**  → **Kontrollpanelen** → **Nätverks- och delningscenter** → **Anslut till ett nätverk**.
3. Slutför installationen genom att följa anvisningarna på skärmen.

### Konfigurera Internetanslutningen



Internetleverantörer och vad de erbjuder varierar. Kontakta Internetleverantören om vilka tjänster och produkter som erbjuds.

Om du inte kan ansluta till Internet men har lyckats göra det tidigare, kan Internetleverantören ha problem med sin tjänst. Kontakta Internetleverantören och hör efter hur det står till med tjänsten eller försök igen senare.

Ha informationen från Internetleverantören till hands. Om du inte har en Internetleverantör hjälper guiden **Anslut till Internet** dig att hitta en.



### Windows Vista

 **OBS!** Följande instruktioner gäller för standardvyn i Windows, så de kanske inte stämmer om du har ändrat inställningarna på Dell™-datorn till Klassisk vy i Windows.

1. Spara och stäng alla öppna filer och avsluta alla öppna program.
  2. Klicka på **Start**  → **Kontrollpanelen**.
  3. Klicka på **Nätverk och Internet** → **Nätverks- och delningscenter** → **Skapa en anslutning eller ett nätverk** → **Anslut till Internet**. Fönstret **Anslut till Internet** visas.
-  **OBS!** Om du inte vet vilken typ av anslutning du ska välja klickar du på **Hjälp mig välja** eller kontaktar din Internetleverantör.
4. Följ anvisningarna på skärmen och använd installationsinformationen från din Internetleverantör för att slutföra installationen.



## Windows 7

1. Spara och stäng alla öppna filer och avsluta alla öppna program.
2. Klicka på **Start**  → **Kontrollpanelen** → **Nätverks- och delningscenter** → **Skapa en ny anslutning eller ett nytt nätverk** → **Anslut till Internet**.  
Fönstret **Anslut till Internet** visas.
-  **OBS!** Om du inte vet vilken typ av anslutning du ska välja klickar du på **Hjälp mig välja** eller kontaktar din Internetleverantör.
3. Följ anvisningarna på skärmen och använd installationsinformationen från din Internetleverantör för att slutföra installationen.



---

**1 Knappar och kontakter på höger sida** – justera ljusstyrka och anslut USB-, ljud- och andra enheter till rätt kontakt.

---

**2**  **Hårddisklampa** – lyser när datorn läser eller skriver data. När lampan blinkar indikerar det att hårddisken arbetar.

 **VIKTIGT! När hårddisklampan blinkar ska du aldrig stänga av eller flytta datorn och aldrig justera stativet. Det kan orsaka dataförlust.**

---

**3**  **Strömknapp och strömlampa** – tryck på knappen för att slå på och stänga av datorn. Lampan på knappen indikerar datorns strömstatus enligt följande:

- Gult ljus – moderkortet kan inte starta initieringen. Det kan vara problem med antingen moderkortet eller strömförsörjningen. Kontakta Dell (se "Kontakta Dell" på sidan 60).
  - Blinkande gult ljus – datorn har identifierat ett fel under självttest vid start (POST, Power-On Self-Test). Kontakta Dell (se "Kontakta Dell" på sidan 60).
  - Blinkande vitt ljus – datorn är i viloläge.
  - Vitt ljus – datorn är på.
  - Av – datorn är avstängd eller i viloläge.
-

## Knappar och kontakter på höger sida

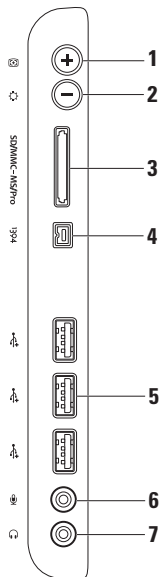

---

1  **Automatisk justering** – justerar automatiskt skärmvisningen efter den inkommande videosignalen.

2  **Ljusstyrkejustering** – direktåtkomst till kontrollmenyn Ljusstyrka.

Du kan öka eller minska ljusstyrkan genom att justera skjutreglaget. Justera skjutreglaget med + (automatisk justering) eller - (ljusstyrkejustering).

---

3  **8-i-1-kortläsare** – snabbt och enkelt sätt att visa och dela digitala foton, musik, filmer och dokument lagrade på följande typer av minneskort:

- SD-minneskort (Secure Digital)
- SDIO-minneskort (Secure Digital Input Output)
- Multi Media Card (MMC)
- Memory Stick
- Memory Stick PRO
- xD-Picture Card
- Hi Speed-SD
- Högkapacitets-SD

---

4  **IEEE 1394a-kontakt** – anslutning för multimediaenheter, till exempel digitala videokameror.

5  **USB 2.0-portar (3)** – ansluter USB-enheter, till exempel mus, tangentbord, skrivare, extern hårddisk eller MP3-spelare.

6  **Mikrofonkontakt eller linjeingång** – anslutning för en mikrofon eller en ljudkabel.

7  **Hörlurskontakt eller linjeutgång** – anslutning för hörlurar.

**OBS!** Om du vill ansluta till ett externt högtalar- eller ljudsystem med egen strömkälla använder du linjeutgången på baksidan av datorn.

## Vänster sida

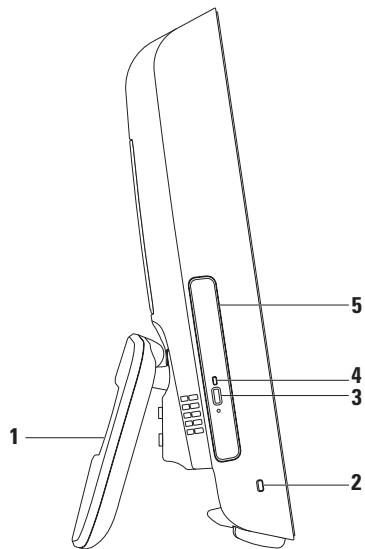

- 
- 1 Datorstativ** – stabiliserar datorn och gör det möjligt att justera visningsvinkeln.

---

  - 2 Plats för säkerhetskabel** – plats för att fästa ett lås (finns att köpa i handeln).

---

  - 3 Utmatningsknapp för optisk enhet** – knapp för att öppna den optiska enheten.

---

  - 4 Lampa för optisk enhet** – blinkar när du trycker på utmatningsknappen och när en skiva avläses.

---

  - 5 Optisk enhet** – spelar upp och bränner CD och DVD. Kontrollera att du lägger i skivan med sidan med tryck mot dig.
-

## Använda den optiska enheten

 **VIKTIGT!** Tryck inte ner CD/DVD-släden när du öppnar eller stänger den. Ha den optiska enheten stängd när du inte använder enheten.

 **VIKTIGT!** Flytta aldrig datorn när du spelar upp eller bränner CD- och DVD-skivor.

1. Tryck på den optiska enhetens utmatningsknapp.
2. Dra ut den optiska enhetens släde.
3. Lägg i skivan med sidan med tryck mot dig och tryck fast skivan mot spindeln.
4. Tryck försiktigt in släden i den optiska enheten.



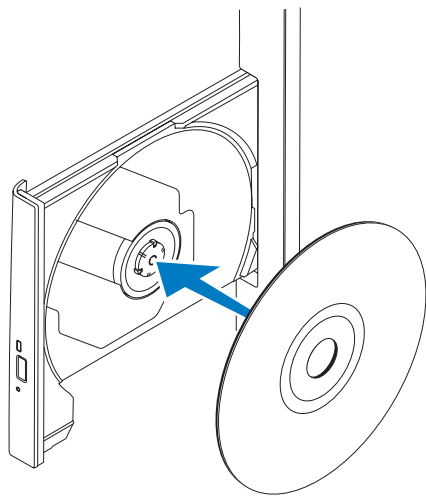

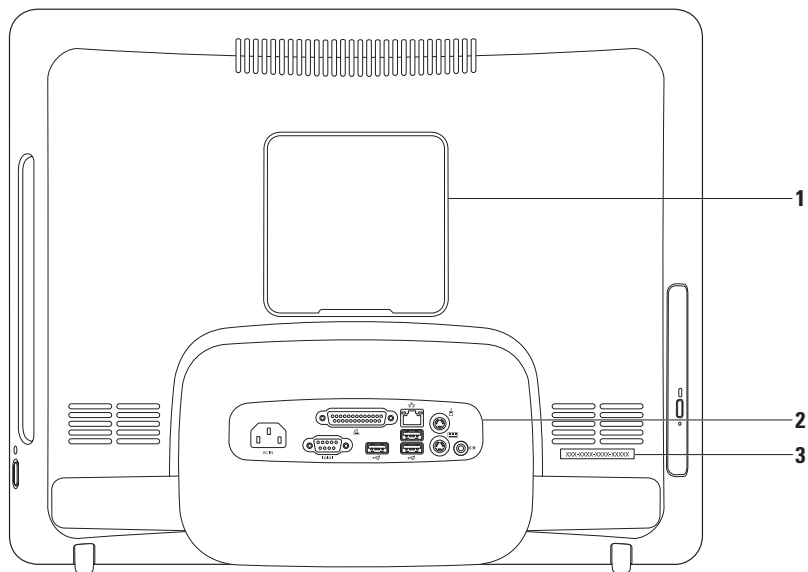

## Baksida

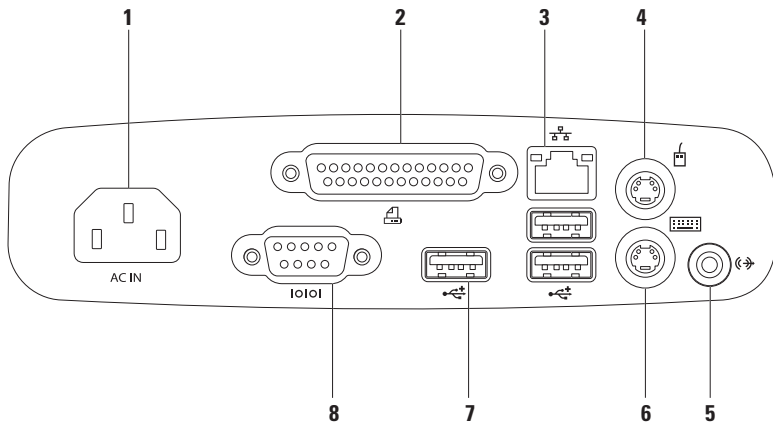

- 
- 1 VESA-monteringsskydd** – skyddar skruvhålen för VESA-montering. Ta bort skyddet om du vill montera datorn på ett VESA-fäste. Du kan köpa VESA-fästet från Dells webbplats på [www.dell.com](http://www.dell.com).
  - 2 Kontakter på baksidan** – anslut USB-enheter och andra enheter till lämplig kontakt.
  - 3 Servicenummer/expresskod** – identifiera datorn med den här informationen på [support.dell.com](http://support.dell.com) eller när du kontaktar teknisk support.
-

## Kontakter på baksidan



- 
- 1  **Strömkontakt** – ansluter datorn till strömkabeln. Kontaktens utseende kan variera.

---

  - 2  **Parallellport** – ansluter äldre skrivare och skannrar.

---

  - 3  **Nätverksport** – anslutning till ett nätverk eller en bredbandsenhet om du använder ett fast nätverk. De två indikatorerna bredvid kontakten indikerar anslutningsstatusen och aktiviteten i kabelnätverk.

---

  - 4  **PS/2 Mouse Connector** – anslutning av en PS/2-mus.

---

  - 5  **Linjeutgång** – ansluter till ett externt högtalar- eller ljudsystem med egen strömkälla.

---

  - 6  **PS/2-tangentbordskontakt** – anslutning av ett PS/2-tangentbord.

---

  - 7  **USB 2.0-portar (3)** – ansluter USB-enheter, till exempel mus, tangentbord, skrivare, extern hårddisk eller MP3-spelare.

---

  - 8  **Serieport** – ansluter äldre skrivare och externa modem.
-

## Bildskärmen

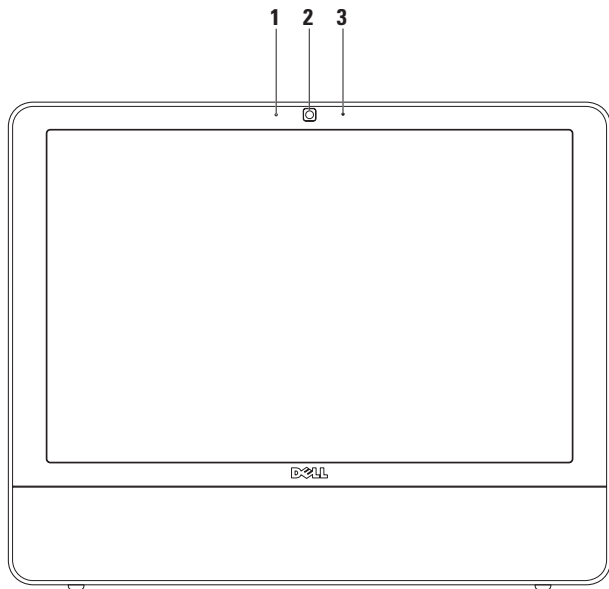

---

**1 Kamerans aktivitetslampa** – visar om kameran är på eller av.

---

**2 Kamera** – inbyggd kamera för videoinspelning, videokonferenser och chatt.

---

**3 Mikrofon** – ljud av hög kvalitet för videochatt och röstinspelning.

---

## Programfunktioner

 **OBS!** Mer information om de funktioner som beskrivs i det här avsnittet finns i *Dell Technology Guide (teknikhandbok)* som finns på hårddisken eller på Dells supportwebbplats på **support.dell.com**.

### Produktivitet och kommunikation

Du kan använda datorn för att skapa presentationer, broschyrer, gratulationskort, flygblad och kalkylblad. Du kan också redigera och visa digitala foton och bilder. Kontrollera i inköpsordern vilka program som har installerats på datorn.

När du har anslutit datorn till Internet kan du besöka webbsidor, skapa ett e-postkonto, överföra och hämta filer med mera.

### Underhållning och multimedia

Du kan använda datorn för att se på film, spela spel, skapa egna CD-skivor, lyssna på musik och radiostationer. Enheten för optisk läsning kan ha stöd för olika format, som CD och DVD.

Du kan hämta eller kopiera bilder och videofiler från bärbara enheter som digitalkameror och mobiltelefoner. Med hjälp av ytterligare programvara (tillval) kan du ordna och skapa musik- och filmfiler som kan brännas på en skiva, sparas på bärbara enheter, till exempel en MP3-spelare, eller spelas upp och visas direkt på en ansluten TV eller projektor.



## Anpassa skrivbordet

Med anpassningsalternativen i operativsystemet kan du ändra utseende, upplösning, skrivbordsbakgrund, skärmläckare med mera.

### *Windows Vista*

1. Högerklicka på ett öppet område på skrivbordet.
2. Klicka på **Anpassa**. Fönstret **Anpassa utseende och ljud** visas med olika alternativ.

### *Windows 7*

1. Högerklicka på ett öppet område på skrivbordet.
2. Klicka på **Anpassa**. Fönstret **Ändra hur datorn ser ut och låter** öppnas med olika alternativ och inställningar.

## Anpassa energinställningar

Med inställningarna för energialternativ i operativsystemet kan du konfigurera datorns energinställningar. Operativsystemet Microsoft® Windows® som är installerat på Dell-datorn erbjuder följande alternativ:

### *Windows Vista*

- **Dell rekommenderade** – ger full prestanda när du behöver det och sparar ström under inaktiva perioder.
- **Energisparläge** – sparar energi genom att minska systemets prestanda för att ge datorn maximal livslängd och minska energianvändningen generellt.

## Använda Inspiron One

- **Höga prestanda** – tillhandahåller högsta prestanda på datorn genom att anpassa processorhastigheten till aktiviteten och genom att maximera systemprestanda.

### Windows 7

- **Energisparläge** – sparar energi genom att minska systemets prestanda för att ge datorn maximal livslängd och minska energianvändningen generellt.
- **Balanserat (rekommenderas)** – balanserar automatiskt datorns prestanda med energiåtgång för kapabel maskinvara.

## Överföra information till en ny dator

### Windows Vista

 **OBS!** Följande instruktioner gäller för standardvyn i Windows, så de kanske inte stämmer om du har ändrat inställningarna på Dell™-datorn till Klassisk vy i Windows.

1. Klicka på **Start**  → **Kontrollpanelen** → **System och underhåll** → **Välkomstcenter** → **Överför filer och inställningar**.  
Om fönstret **Kontroll av användarkonto** visas klickar du på **Fortsätt**.
2. Följ anvisningarna i guiden **Windows Filöverföring**.

*Windows 7*

1. Klicka på **Start**  → **Kontrollpanelen** → **Komma igång** → **För över filer från en annan dator**.
2. Följ anvisningarna i guiden **Windows Filöverföring**.

**Säkerhetskopiera data**

Du rekommenderas att regelbundet säkerhetskopiera filer och mappar på datorn. Så här säkerhetskopierar du filer:

*Windows Vista*

1. Klicka på **Start**  → **Kontrollpanelen** → **System och underhåll** → **Säkerhetskopiering och återställning** → **Säkerhetskopiera filer**.  
Om fönstret **Kontroll av användarkonto** visas klickar du på **Fortsätt**.

-  **OBS!** I vissa versioner av Windows Vista finns ett alternativ att säkerhetskopiera datorn.
2. Följ anvisningarna i guiden **Säkerhetskopiera filer**.

*Windows 7*

1. Klicka på **Start**  → **Kontrollpanelen** → **Säkerhetskopiera och återställ filer**.
2. Klicka på **Konfigurera säkerhetskopiering...**
3. Följ anvisningarna i guiden **Konfigurera säkerhetskopiering**.

## Dell Dock

Dell Dock är en grupp ikoner som ger enkel åtkomst till ofta använda program, filer och mappar. Du kan anpassa Dell Dock genom att:

- lägga till och ta bort ikoner
- ändra färg på och placering av Dell Dock
- gruppera relaterade ikoner i kategorier
- ändra ikonernas beteende



### Lägga till en kategori

1. Högerklicka på Dell Dock och klicka på **Add** → **Category (Lägg till kategori)**. Fönstret **Add/Edit Category (Lägg till/redigera kategori)** visas.
2. Ange en rubrik för kategorin i fältet **Title (Rubrik)**.
3. Välj en ikon för kategorin från rutan **Select an image: (Välj en bild)**.
4. Klicka på **Save (Spara)**.

### Lägga till en ikon

Dra och släpp ikonen i Dell Dock eller i en kategori.

### Ta bort en kategori eller ikon

1. Högerklicka på kategorin eller ikonen på Dell Dock och klicka på **Delete shortcut (Ta bort genväg)** eller på **Delete category (Ta bort kategori)**.
2. Följ anvisningarna på skärmen.

### Anpassa Dell Dock

1. Högerklicka på Dell Dock och klicka på **Advanced Setting... (Avancerad inställning...)**.
2. Välj önskade alternativ för hur du vill anpassa Dell Dock.

# Problemlösning

I det här avsnittet hittar du felsökningsinformation för datorn. Om du inte kan lösa problemet med hjälp av anvisningarna här, går du till "Använda supportverktyg" på sidan 41 eller till "Kontakta Dell" på sidan 60.

## Ljudsignalkoder

Datorn kan avge ett antal ljudsignaler (pip) under uppstarten om bildskärmen inte kan visa fel eller problem. Ljudsignalerna, som kallas pipkoder, varnar om ett problem.

Om datorn avger pipsignaler under uppstarten ska du skriva ner pipkoden och kontakta Dell (läs mer under "Kontakta Dell" på sidan 60).

<b>Antal pip (pipkod)</b>	<b>Möjligt problem</b>
Ett	Möjligt fel på moderkortet – felaktig kontrollsumma för BIOS-ROM
Två	Inget RAM har identifierats
Tre	Möjligt fel på moderkortet – kretsutsläpp
Fyra	Fel vid läsning från/skrivning till RAM-minne
Fem	Fel på realtidsklockan
Sex	Fel på bildskärmskort eller bildskärmskrets
Sju	Fel på processor
Åtta	Bildskärmsfel

# Problem med nätverk

## Trådlösa anslutningar

### Om den trådlösa nätverksanslutningen bryts:

Den trådlösa routern är offline eller så har den trådlösa anslutningen inaktiverats på datorn.

- Kontrollera att routern är påslagen och ansluten till datakällan (kabelmodem eller nätverkshubb).
- Störningar kan blockera eller avbryta den trådlösa anslutningen. Prova med att flytta datorn närmare nätverksroutern.
- Återupprätta anslutningen till den trådlösa routern (se "Konfigurera en trådlös anslutning" på sidan 13).

## Fasta nätverksanslutningar

**Om den fasta anslutningen bryts:** Kabeln/kontakten är lös eller skadad.

- Kontrollera att kontakten sitter i ordentligt och inte är skadad.

Indikatorlamporna för länintegritet och nätverksaktivitet vid den inbyggda nätverksporten på datorn anger om anslutningen fungerar och ger information om dess status:

### Länintegritetslampa

- Grön – anslutningen mellan datorn och ett 10/100 Mbit/s-nätverk är god.
- Orange – anslutningen mellan datorn och ett 1000 Mbit/s-nätverk är god.
- Släckt – datorn har ingen fysisk anslutning till nätverket.



**OBS!** Länintegritetslampan på nätverksporten anger endast status för fasta nätverk. Den anger inte status för trådlösa anslutningar.

### Indikator för nätverksaktivitet

- Gult blinkande ljus – indikerar aktivitet i nätverket.
- Släckt – indikerar ingen aktivitet i nätverket.

## Problem med strömförsörjningen

**Om strömindikatorn inte lyser:** Datorn är i viloläge, avstängd eller får ingen ström. Det kan även vara problem med moderkortet.

- Tryck på strömknappen för att återgå till normalläge.
- Om datorn är ansluten till en förgreningsdosa kontrollerar du att förgreningsdosa är ansluten till ett eluttag och att den inte är avstängd. Ta bort alla eventuella strömskydd, förgreningsdosor och förlängningsladdar och testa om datorn startar.
- Kontrollera att eluttaget fungerar genom att ansluta något annat till det, exempelvis en lampa.
- Kontakta Dell om problemet kvarstår (se "Kontakta Dell" på sidan 60).

**Om strömlampan lyser vitt och datorn inte svarar –**

Kontakta Dell (se "Kontakta Dell" på sidan 60).

**Om strömindikatorn blinkar vitt –**

Datorn är i viloläge. Tryck på någon av tangenterna på tangentbordet, flytta musen eller tryck på strömknappen för att återgå till normalläge.

**Om strömlampan lyser gult –**

Moderkortet kan inte starta initieringen. Det kan vara problem med antingen moderkortet eller strömförsörjningen. Kontakta Dell (se "Kontakta Dell" på sidan 60).

**Om strömindikatorn blinkar gult –**

Datorn har identifierat ett fel under POST (självtest). Den blinkande lampan och tre BIOS-pipkoder indikerar felet. Kontakta Dell (se "Kontakta Dell" på sidan 60).

**Om du drabbas av störningar som gör att datorn inte tar emot signaler** – En oönskad signal skapar störningar genom att avbryta eller blockera andra signaler. Några möjliga störningskällor är:

- Förlängningssladdar för el, tangentbord och mus.
- För många enheter anslutna till samma grenuttag.
- Flera förgreningsdosor anslutna till samma eluttag

## Problem med minne

**Om du får ett meddelande om att minnet inte är tillräckligt:**

- Spara och stäng alla öppna filer och avsluta alla öppna program som du inte använder för att se om detta löser problemet.
- I dokumentationen för programvaran finns minimikraven för minne angivet. Kontakta Dell (se "Kontakta Dell" på sidan 60).
- Kör verktyget Dell Diagnostics (se "Dell Diagnostics" på sidan 44).

**Om andra problem med minnet uppstår:**

- Kör verktyget Dell Diagnostics (se "Dell Diagnostics" på sidan 44).
- Kontakta Dell (se "Kontakta Dell" på sidan 60).



## Problem med låsningar och programvara

**Om datorn inte startar** – Kontrollera att nätkabeln är ordentligt ansluten till datorn och till eluttaget.

**Om ett program slutar svara** –

Avsluta programmet:

1. Tryck ner <Ctrl><Skift><Esc> samtidigt.
2. Klicka på **Program**.
3. Klicka på det program som inte längre svarar.
4. Klicka på **Avsluta aktivitet**.

**Om ett program ofta slutar fungera** – läs i dokumentationen till programmet. Avinstallera och installera om programmet om det behövs.

 **OBS!** Det finns ofta installationsanvisningar på en CD-skiva eller i dokumentationen till ett program.

**Om datorn slutar svara eller om skärmen blir blå** –

 **WARNING!** Du kan förlora data om du inte kan stänga av datorn på det vanliga sättet via operativsystemet.

Om datorn varken svarar på tangenter som trycks ned eller på att musen rörs, håller du strömknappen intryckt i minst 8–10 sekunder tills datorn stängs av. Starta sedan om datorn.

**Om programmet är avsett för en tidigare version av Microsoft® Windows®** –

Kör guiden **Programkompatibilitet**. Guiden **Programkompatibilitet** konfigurerar ett program så att det körs i en miljö som liknar en tidigare version av operativsystemet Microsoft Windows.

## Problemlösning

### Windows Vista

1. Klicka på **Start**  → **Kontrollpanelen** → **Program** → **Använd ett äldre program med den här Windows-versionen**.
2. Klicka på **Nästa** när välkomstsidan visas.
3. Följ anvisningarna på skärmen.

### Windows 7

1. Klicka på **Start** .
2. I sökrutan skriver du **Använd ett äldre program med den här Windows-versionen** och trycker på <Retur>.
3. Följ anvisningarna i guiden **Programkompatibilitet**.

### Om du har andra problem med programvara –

- Skriv ned felkoden och problembeskrivningen och kontakta Dell (se "Kontakta Dell" på sidan 60).
- Säkerhetskopiera filerna omedelbart.

- Använd ett antivirusprogram för att kontrollera att det inte finns virus på hårddisken eller CD-skivorna.
- Spara och stäng alla öppna filer och program och stäng av datorn via **Start** -menyn.
- Felsökningsinformation finns i dokumentationen till programvaran. Du kan också kontakta programvarutillverkaren för att få hjälp.
  - Kontrollera att programmet är kompatibelt med det operativsystem som är installerat på datorn.
  - Kontrollera att datorn uppfyller de minimikrav för maskinvara som krävs för att köra programmet. Dokumentationen för programmet innehåller mer information.
  - Kontrollera att programmet är rätt installerat och konfigurerat.
  - Kontrollera att enhetsdrivrutinerna inte står i konflikt med andra program.
  - Avinstallera och installera om programmet om det behövs.

# Använda supportverktyg

## Dell Support Center

I **Dell Support Center** hittar du den service, support och systemspecifika information du behöver.

Starta programmet genom att klicka på ikonen  i aktivitetsfältet.

På startsidan för **Dell Support Center** visas datorns modellnummer, servicenummer, expresskod och kontaktuppgifter för service.

Startsidan innehåller även länkar till:

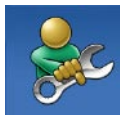

**Självhjälp** (felsökning, säkerhet, systemprestanda, nätverk och Internet, säkerhetskopiering och återställning och Windows operativsystem)



**Varningar** (tekniska supportvarningar som gäller för din dator)



**Hjälp från Dell** (teknisk support med DellConnect™, kundtjänst, utbildning och självstudier, detaljerade anvisningar med Dell on Call och onlinesökning med PC CheckUp)



**Om datorn** (systemdokumentation, garantiinformation, systeminformation, uppgraderingar och tillbehör)

Mer information om **Dell Support Center** och de supportverktyg som finns tillgängliga får du om du klickar på fliken **Services (Tjänster)** på [support.dell.com](http://support.dell.com).

# Systemmeddelanden

Om datorn råkar ut för ett problem visas ofta ett meddelande med information som kan hjälpa dig att åtgärda problemet.

 **OBS!** Om meddelandet som visas inte finns med bland följande exempel kan du läsa i dokumentationen för antingen operativsystemet eller för det program som kördes när meddelandet visades. Se även *Dell Technology Guide (teknikhandbok)* på din hårddisk eller på Dells supportwebbplats på [support.dell.com](http://support.dell.com), eller "Kontakta Dell" på sidan 60 om du behöver hjälp.

**Alert! Previous attempts at booting this system have failed at checkpoint [nnnn]. For help in resolving this problem, please note this checkpoint and contact Dell Technical Support** – Datorns uppstart misslyckades tre gånger i följd på grund av samma fel. Kontakta Dell (se "Kontakta Dell" på sidan 60).

**CMOS checksum error** – Eventuellt ett fel med moderkortet eller så är RTC-batteriet svagt. Kontakta Dell (se "Kontakta Dell" på sidan 60).

**CPU fan failure** – CPU-fläkten fungerar inte. Kontakta Dell (se "Kontakta Dell" på sidan 60).

**Hard-disk drive failure** – Eventuellt hårddiskfel under POST. Kontakta Dell (se "Kontakta Dell" på sidan 60).

**Hard-disk drive read failure** – Eventuellt hårddiskfel under HDD boot-test. Kontakta Dell (se "Kontakta Dell" på sidan 60).

**Keyboard failure** – Fel på tangentbordet eller en kabel sitter löst. Byt ut tangentbordet om problemet inte kan lösas genom att återansluta kabeln.

**No boot device available** – Ingen startbar partition på hårddisken, hårddiskkabeln är lös eller så finns ingen startbar enhet.

- Om hårddisken är konfigurerad som systemstartenhet kontrollerar du att kablarna är ordentligt anslutna och att enheten är korrekt installerad och partitionerad som systemstartenhet.

- Starta systeminställningsprogrammet och kontrollera att startsekvensinformationen är korrekt (se *Dell Technology Guide (teknikhandbok)* på Dells supportwebbplats på [support.dell.com](http://support.dell.com)).

**No timer tick interrupt** – En krets på moderkortet kanske inte fungerar eller moderkortet kanske inte fungerar. Kontakta Dell (se "Kontakta Dell" på sidan 60).

**USB over current error** – Koppla från USB-enheten. USB-enheten behöver mer ström för att kunna fungera. Anslut enheten till en extern strömkälla eller anslut båda kablarna, om enheten har två kablar.

**CAUTION - Hard Drive SELF MONITORING SYSTEM has reported that a parameter has exceeded its normal operating range. Dell recommends that you back up your data regularly. A parameter out of range may or may not indicate a potential hard drive problem** – S.M.A.R.T-fel, eventuellt fel på hårddisken. Kontakta Dell (se "Kontakta Dell" på sidan 60).

## Felsökare för maskinvara

Om en enhet inte identifieras under installationen av operativsystemet eller om den identifieras men är felaktigt konfigurerad, kan du använda **Felsökare för maskinvara** för att lösa problemet.

Så här startar du Felsökare för maskinvara:

1. Klicka på **Start**  → **Hjälp och support**.
2. Skriv `felsökare för maskinvara` i sökfältet och tryck på <Retur> för att starta sökningen.
3. I sökresultaten väljer du det alternativ som beskriver problemet på bästa sätt, och följer sedan felsökningsinstruktionerna.

### Dell Diagnostics

Om du har problem med datorn utför du kontrollerna i "Problem med låsningar och programvara" på sidan 39 och kör Dell Diagnostics innan du kontaktar Dell för att få hjälp.

Vi rekommenderar att du skriver ut de här instruktionerna innan du börjar.

 **OBS!** Dell Diagnostics fungerar endast på Dell-datorer.

 **OBS!** *Drivers and Utilities*-skivan är ett tillval som inte medföljer alla datorer.

Se *Dell Technology Guide (teknikhandbok)* för information om hur du kontrollerar datorns konfigurationsinformation, och hur du kontrollerar att enheten som du vill testa visas i systeminställningsprogrammet och är aktiv.

Starta Dell Diagnostics från hårddisken eller från skivan *Drivers and Utilities*.

### Starta Dell Diagnostics från hårddisken

Dell Diagnostics finns på en dold diagnostikpartition på hårddisken.

 **OBS!** Om ingen bild visas på datorns bildskärm kontaktar du Dell (se "Kontakta Dell" på sidan 60).

1. Kontrollera att datorn är ansluten till ett eluttag som du vet fungerar ordentligt.
2. Starta (eller starta om) datorn.
3. När DELL™-logotypen visas trycker du omedelbart på <F12>. Markera **Diagnostics** på startmenyn och tryck på <Retur>.

Detta anropar PSA (Pre-Boot System Assessment) på vissa datorer.

 **OBS!** Om du väntar för länge och operativsystemets logotyp visas fortsätter du att vänta tills Microsoft® Windows® har startats. Stäng sedan av datorn och försök igen.

 **OBS!** Om du får ett meddelande om att ingen partition för diagnostikverktyget hittades kör du Dell Diagnostics från cd-skivan *Drivers and Utilities*.

*Om PSA anropas:*

- a. PSA börjar köra tester.
- b. Om PSA slutförs visas följande meddelande: "No problems have been found with this system so far. Do you want to run the remaining memory tests? This will take about 30 minutes or more. Do you want to continue? (Recommended)." (Ännu har inga problem hittats i systemet. Vill du köra de återstående minnestesten? Det tar 30 minuter eller mer. Vill du fortsätta? (Rekommenderas).)
- c. Om du har problem med minnet trycker du <y>, annars trycker du <n>.

Följande meddelande visas: "Booting Dell Diagnostic Utility

Partition. Press any key to continue." (Dell Diagnostics Utility Partition startas. Tryck på någon tangent om du vill fortsätta.)

- d. Tryck på en tangent så öppnas fönstret **Choose An Option (Välj ett alternativ)**.

*Om PSA inte anropas:*

Tryck på valfri tangent och starta Dell Diagnostics från diagnostikverktygets partition på hårddisken.



4. Markera det test du vill köra.
5. Om du stöter på ett problem under ett test visas ett meddelande med en felkod och en beskrivning av problemet. Skriv ned felkoden och problembeskrivningen och kontakta Dell (se "Kontakta Dell" på sidan 60).

 **OBS!** Datorns servicenummer visas överst på varje testskärm. Servicenumret hjälper dig att identifiera datorn när du kontaktar Dell.

## Använda supportverktyg

6. När testen har slutförts stänger du testfönstret för att gå tillbaka till fönstret **Choose An Option (Välj ett alternativ)**.
7. Avsluta Dell Diagnostics och starta om datorn genom att klicka på **Exit (Avsluta)**.

## Starta Dell Diagnostics från skivan Drivers and Utilities

1. Sätt i skivan *Drivers and Utilities*.
  2. Stäng av och starta om datorn. När DELL™-logotypen visas trycker du direkt på <F12>.
-  **OBS!** Om du väntar för länge och operativsystemets logotyp visas fortsätter du att vänta tills Microsoft® Windows® har startats. Stäng sedan av datorn och försök igen.
  -  **OBS!** Följande steg ändrar endast startsekvensen tillfälligt. Nästa gång startas datorn enligt vad som har angetts för enheterna i systeminställningsprogrammet.

3. När listan med startenheter visas markerar du **CD/DVD/CD-RW** och trycker på <Retur>.
4. Markera **Boot from CD-ROM (Starta från CD-ROM)** på menyn och tryck på <Retur>.
5. Skriv 1 för att öppna CD-menyn och tryck på <Retur> för att fortsätta.
6. Välj **Run the 32 Bit Dell Diagnostics (Kör 32-bitars Dell Diagnostics)** i den numrerade listan. Om det finns flera versioner väljer du den som gäller din dator.
7. Markera det test du vill köra.



8. Om du stöter på ett problem under ett test visas ett meddelande med en felkod och en beskrivning av problemet. Skriv ned felkoden och problembeskrivningen och kontakta Dell (se "Kontakta Dell" på sidan 60).

 **OBS!** Datorns servicenummer visas överst på varje testskärm. Servicenumret hjälper dig att identifiera datorn när du kontaktar Dell.

9. När testen har slutförts stänger du testfönstret för att gå tillbaka till fönstret **Choose An Option (Välj ett alternativ)**.

10. Avsluta Dell Diagnostics och starta om datorn genom att klicka på **Exit (Avsluta)**.

11. Ta ut skivan *Drivers and Utilities*.

# Återställa operativsystemet

Du kan återställa operativsystemet på följande sätt:

- Med Systemåterställning återgår datorn till ett tidigare driftläge utan att påverka några datafiler. Prova med Systemåterställning först om du behöver återställa operativsystemet och vill bevara datafilerna.
- Dell Factory Image Restore återställer hårddisken till det tillstånd den var i när du köpte datorn. Med den här proceduren tar du bort alla data på hårddisken permanent, tillsammans med de program du installerat sedan du fick datorn. Använd Dell Factory Image Restore endast om systemåterställning inte åtgärdar problemet med operativsystemet.

- Om du fick CD-skivan Operating System med datorn kan du använda den för att återställa operativsystemet. Om du använder CD-skivan Operating System tas även alla data bort från hårddisken. Använd endast skivan om vare sig Systemåterställning eller Dell Factory Image Restore löste problemet med operativsystemet.



## Systemåterställning

Windows operativsystem tillhandahåller alternativet Systemåterställning med vilket du kan återställa datorn till ett tidigare drifttillstånd (utan att påverka datafiler) om ändringar av maskinvara, programvara eller andra systeminställningar har lämnat datorn i ett oönskat drifttillstånd. Alla ändringar som systemåterställningen gör med datorn kan ångras.

 **VIKTIGT! Säkerhetskopiera dina datafiler regelbundet. Systemåterställning övervakar inte datafiler och kan inte återställa dem.**

 **OBS!** Följande instruktioner gäller för standardvyn i Windows, så de kanske inte stämmer om du har ändrat inställningarna på Dell™-datorn till Klassisk vy i Windows.

## Starta Systemåterställning

1. Klicka på **Start** .
2. I sökrutan skriver du `Systemåterställning` och trycker sedan på <Retur>.
-  **OBS!** Fönstret **Kontroll av användarkonto** kanske visas. Om du är administratör för datorn klickar du på **Fortsätt**. I annat fall måste du kontakta administratören för att kunna fortsätta.
3. Klicka på **Nästa** och följ anvisningarna som visas på skärmen.

Om Systemåterställning inte åtgärdar problemet kan du ångra den sista systemåterställningen.

## Ångra den senaste systemåterställningen

 **OBS!** Innan du ångrar den senaste systemåterställningen bör du spara och stänga alla öppna filer och avsluta alla program. Du ska varken ändra, öppna eller radera filer eller program förrän systemåterställningen är klar.

1. Klicka på **Start** .
2. I sökrutan skriver du `Systemåterställning` och trycker sedan på <Retur>.
3. Klicka på **Ångra den senaste återställningen** och sedan på **Nästa**.

# Dell Factory Image Restore

 **VIKTIGT!** Dell Factory Image Restore tar permanent bort alla data på hårddisken samt alla program eller drivrutiner som har installerats sedan du fick datorn. Om möjligt bör du säkerhetskopiera data innan du använder det här alternativet. Använd Dell Factory Image Restore endast om Systemåterställning inte åtgärdar problemet med operativsystemet.

 **OBS!** Dell Factory Image Restore är inte tillgängligt om hårddisken har formaterats eller partitionerats med hjälp av CD-skivan Operating System.

 **OBS!** Dell Factory Image Restore är inte tillgängligt för alla länder och för alla datorer.

Använd Dell Factory Image Restore som sista utväg för att återställa operativsystemet. De här alternativen återställer hårddisken till driftläget den var i när du köpte datorn. Eventuella program eller filer som lagts till sedan du tog emot datorn, inklusive datafiler, tas permanent bort från hårddisken. Datafiler kan vara dokument, kalkylblad, e-postmeddelanden, digitala fotografier, musikfiler och så vidare. Säkerhetskopiera om möjligt alla data innan du använder Factory Image Restore.

1. Slå på strömmen till datorn. När Dell-logotypen visas trycker du på <F8> flera gånger för att öppna fönstret **Advanced Boot Options (Avancerade startalternativ)**.

 **OBS!** Om du väntar för länge och operativsystemets logotyp visas fortsätter du att vänta tills Microsoft® Windows® har startats. Stäng sedan av datorn och försök igen.

2. Välj **Repair Your Computer (Reparera datorn)**.
3. Fönstret **System Recovery Options (Alternativ för systemåterställning)** visas.
4. Välj en tangentbordslayout och klicka på **Nästa**.
5. Om du vill få åtkomst till återställningsalternativen loggar du in som lokal användare. Öppna kommandotolken genom att skriva `administrator` i fältet **User name (Användarnamn)** och klicka på **OK**.
6. Klicka på **Dell Factory Image Restore**. Välkomstsidan i **Dell Factory Image Restore** visas.
  -  **OBS!** Beroende på configurationen kanske du måste välja **Dell Factory Tools** och sedan **Dell Factory Image Restore**.
7. Klicka på **Nästa**. Sidan **Confirm Data Deletion (Bekräfta borttagning av data)** visas.
  -  **OBS!** Om du inte vill fortsätta med Factory Image Restore klickar du på **Cancel (Avbryt)**.
8. Markera kryssrutan för att bekräfta att du vill fortsätta att formatera om hårddisken och återställa systemprogramvaran till fabriksinställningarna, och klicka sedan på **Nästa**.

Återställningsprocessen påbörjas och kan ta fem minuter eller längre att slutföra. Ett meddelande visas när operativsystemet och fabriksinstallerade program har återställts till fabriksinställningar.
9. Klicka på **Finish (Slutför)** för att starta om systemet.

# Installera om operativsystemet

## Innan du börjar

Om du vill installera om Microsoft® Windows® för att åtgärda ett problem med en nyinstallerad drivrutin, kan du i stället försöka använda Återställ tidigare drivrutin. Om det inte löser problemet kan du använda Systemåterställning och återställa operativsystemet till ett tidigare läge innan den nya drivrutinen installerades. Se "Systemåterställning" på sidan 48.

 **VIKTIGT! Säkerhetskopiera alla datafiler på hårddisken innan du genomför installationen. Vid vanlig hårddisckonfiguration är hårddisken den enhet som först identifieras av datorn.**

Använd endast skivan Operating System Reinstallation som en sista utväg för att återställa ditt operativsystem.

Om du vill installera om Windows behöver du följande:

- *Operating System*-skivan
- Dells *Drivers and Utilities*-skiva

 **OBS!** Dells *Drivers and Utilities*-skiva innehåller drivrutiner som installerades då datorn tillverkades. Använd Dells *Drivers and Utilities*-skiva för att läsa in de drivrutiner som behövs. Dells *Drivers and Utilities*-skiva och skivan *Operating System* kanske inte levererades med din dator beroende på i vilken region du beställde datorn och om du begärde att få med CD-skivan eller inte.

## Installera om Microsoft Windows

Installationsprocessen kan ta en till två timmar att slutföra. När du har installerat om operativsystemet måste du även installera om drivrutiner, antivirusprogram och annan programvara.

1. Spara och stäng alla öppna filer och avsluta alla öppna program.
2. Sätt i CD-skivan *Operating System*.
3. Klicka på **Exit (Avsluta)** om meddelandet **Install Windows (Installera Windows)** visas.
4. Starta om datorn.
5. När DELL™-logotypen visas trycker du direkt på <F12>.

 **OBS!** Om du väntar för länge och operativsystemets logotyp visas fortsätter du att vänta tills Microsoft® Windows® har startats. Stäng sedan av datorn och försök igen.

 **OBS!** Följande steg ändrar endast startsekvensen tillfälligt. Nästa gång startas datorn enligt vad som har angetts för enheterna i systeminställningsprogrammet.

6. När listan med startenheter visas markerar du **CD/DVD/CD-RW Drive (CD/DVD/CD-RW-enhet)** och trycker på <Retur>.
7. Tryck på valfri tangent för att **starta från cd-skivan**. Följ instruktionerna på skärmen för att slutföra installationen.

## Få hjälp

Om du får problem med datorn genomför du följande steg för att felsöka och diagnostisera problemet:

1. Se "Lös problem" på sidan 35 för information och anvisningar som rör det här problemet.
2. Se *Dell Technology Guide (teknikhandbok)* för mer information om hur du felsöker datorn.
3. Se "Dell Diagnostics" på sidan 44 för anvisningar om hur du kör Dell Diagnostics.
4. Fyll i "Diagnostikchecklistan" på sidan 60.
5. Utnyttja Dells stora utbud av onlinetjänster på webbplatsen för Dells support (**support.dell.com**) om du behöver hjälp med frågor som rör installation och felsökning. Under "Online-tjänster" på sidan 56 finns mer information om Dells support online.
6. Om ovanstående förslag inte löser problemet går du till "Innan du ringer" på sidan 59.



**OBS!** Ring Dells support från en telefon vid eller i närheten av datorn, så att supportpersonalen lättare kan hjälpa dig med de åtgärder som krävs.



**OBS!** Dells expresskodsysteem kanske inte är tillgängligt i alla länder.



Ange din expresskod när du blir uppmanad att göra detta, så kopplas du direkt till rätt supportpersonal. Om du inte har någon sådan kod öppnar du mappen **Dell Accessories (Dell-tillbehör)**, dubbelklickar på ikonen **Express Service Code (Expresskod)** och följer anvisningarna.

 **OBS!** Vissa av tjänsterna är inte alltid tillgängliga utanför USA. Ring din lokala Dell-representant för mer information om tillgängliga tjänster.

## Teknisk support och kundtjänst

Dells supporttjänst kan hjälpa dig med frågor om Dell-maskinvara. Vår supportpersonal använder datorbaserade diagnostikmetoder för att snabbt kunna ge svar på dina frågor.

Innan du kontaktar Dells supporttjänst, går du till "Innan du ringer" på sidan 59 och söker sedan upp kontaktinformationen för din region eller går till **support.dell.com**.

## DellConnect

DellConnect™ är ett enkelt online-verktyg som gör att en servicetekniker från Dell kan komma åt din dator via en bredbandsanslutning och diagnostisera och åtgärda problemet under ditt överinseende. Mer information finns på **www.dell.com/DellConnect**.

## Online-tjänster

Du kan läsa mer om Dells produkter och tjänster på följande webbplatser:

- **www.dell.com**
- **www.dell.com/ap** (endast Asien och Stillahavsområdet)
- **www.dell.com/jp** (endast Japan)
- **www.euro.dell.com** (endast Europa)
- **www.dell.com/la** (länder i Latinamerika)
- **www.dell.ca** (endast Kanada)

Du kan komma åt Dell Support via följande webbplatser och e-postadresser:

### Dell Support-webbplatser

- **support.dell.com**
- **support.jp.dell.com** (endast Japan)
- **support.euro.dell.com** (endast Europa)
- **supportapj.dell.com** (endast Asien och Stillahavsområdet)

### Dell Support, e-postadresser

- **mobile\_support@us.dell.com**
- **support@us.dell.com**
- **la-techsupport@dell.com** (endast Latinamerika och de karibiska länderna)
- **apsupport@dell.com** (endast Asien och Stillahavsområdet)

### E-postadresser till Dells marknadsföring och försäljning

- **apmarketing@dell.com** (endast Asien och Stillahavsområdet)
- **sales\_canada@dell.com** (endast Kanada)

### FTP (anonymt filöverföringsprotokoll)

- **ftp.dell.com**

Logga in som användare: `anonymous` och använd din e-postadress som lösenord.

## Automatisk orderuppföljningstjänst

Om du vill kontrollera hur långt dina beställningar av Dell™-produkter har kommit kan du besöka **support.dell.com** eller ringa den automatiska orderuppföljningstjänsten. En inspelad röst frågar efter den information som behövs för att hitta och ge information om din order. Information om telefonnummer för din region finns under "Kontakta Dell" på sidan 60.

Om det uppstår problem med beställningen, som att det saknas delar, att du har fått fel delar eller att det finns felaktigheter på fakturan, kan du kontakta Dell för att få hjälp. Ha fakturan eller följesedeln till hands när du ringer. Anvisningar om rätt telefonnummer i din region finns under "Kontakta Dell" på sidan 60.

## Produktinformation

Om du behöver information om ytterligare produkter från Dell eller om du vill beställa något kan du besöka Dells webbplats. Adressen är **www.dell.com**. För telefonnummer i din region eller om du vill tala med en försäljare där, se "Kontakta Dell" på sidan 60.

## Returnera produkter för garantireparation eller för att få pengarna tillbaka

Förbered alla artiklar som ska returneras på följande sätt:

-  **OBS!** Innan du returnerar produkten till Dell ska du säkerhetskopiera eventuella data på hårddisken och på eventuella andra lagringsenheter i produkten. Ta bort all eventuell konfidentiell, upphovsrättsskyddad och personlig information, samt flyttbara media som CD-skivor och PC-kort. Dell är inte ansvarigt för någon konfidentiell, upphovsrättsskyddad eller personlig information, förlorade eller skadade data eller skadade eller förlorade flyttbara media som kan finnas i din retur.

1. Kontakta Dell för att få ett auktoriseringsnummer för returvaror och skriv numret tydligt och väl synligt på förpackningen.
-  **OBS!** Information om telefonnummer för din region finns under "Kontakta Dell" på sidan 60.
2. Skicka med en kopia av fakturan och ett brev som beskriver varför produkten returneras.
3. Inkludera en kopia av diagnostikchecklistan (se "Diagnostikchecklista" på sidan 60) som anger vilka tester du kört och vilka felmeddelanden som visats i Dell Diagnostics (se "Dell Diagnostics" på sidan 44).
4. Inkludera alla tillbehör som hör ihop med de produkter du returnerar (strömkablar, programvara, handböcker och så vidare) om du skickar tillbaka utrustningen för att få pengarna tillbaka.

5. Paketera utrustningen som sänds tillbaka i originalförpackningen (eller likvärdigt förpackningsmaterial).

 **OBS!** Du ansvarar för alla fraktkostnader. Du ansvarar även för försäkringen av alla returprodukter samt för risken att produkterna går förlorade under frakten till Dell. Postförskottspaket tas inte emot.

 **OBS!** Produktreturer som inte uppfyller alla ovanstående villkor tas inte emot av Dell och returneras till dig.

## Innan du ringer

 **OBS!** Se till att ha din expresskod till hands när du ringer. Med hjälp av koden kan Dells automatiska supportsystem snabbare koppla ditt samtal. Du kan också behöva uppge ditt servicenummer (placerat på datorns baksida).

Glöm inte att fylla i diagnostikchecklistan. Starta datorn (om det går) innan du ringer till Dell för att få hjälp. Ring från en telefon vid eller i närheten av datorn. Det kan hända att du uppmanas skriva kommandon, uppge detaljerad information under olika åtgärder eller prova andra felsökningsprocedurer som endast kan utföras vid själva datorn. Se till att du har systemdokumentationen till hands.

### Diagnostikchecklista

- Namn:
- Datum:
- Adress:
- Telefonnummer:
- Servicenummer (streckkoden på datorns baksida):
- Expresskod:
- Returauktoriseringsnummer (om du fått ett sådant från Dells supporttekniker):
- Operativsystem och version:
- Enheter:
- Expansionskort:
- Är datorn ansluten till ett nätverk? Ja/nej
- Nätverk, version och nätverkskort:
- Program och versioner:

I operativsystemets dokumentation finns information om innehållet i systemets startfiler. Om datorn är ansluten till en skrivare skriver du ut alla filer. Annars antecknar du innehållet i alla filer innan du ringer till Dell.

- Felmeddelande, pipkod eller diagnostikkod:
- Beskrivning av problemet och felsökningsåtgärder som du utfört:

## Kontakta Dell

För kunder i USA, ring 800-WWW-DELL (800-999-3355).



**OBS!** Om du inte har en aktiv Internetanslutning kan du hitta kontaktinformationen på fakturan, packsedeln, räkningen eller i Dells produktkatalog.

Dell tillhandahåller flera online- och telefonbaserade support- och servicealternativ. Tillgänglighet varierar efter land och produkt och en del tjänster kanske inte finns tillgängliga i ditt område.

Om du vill kontakta Dell för försäljning, teknisk support eller kundtjänstfrågor:

1. Besök **support.dell.com**.
2. Verifiera land eller region på den nedrullningsbara menyn **Choose A Country/Region (Välj land/region)** längst ned på sidan.
3. Klicka på **Kontakta oss** till vänster på sidan.
4. Välj lämplig tjänst eller supportlänk utifrån dina behov.
5. Välj den metod att kontakta Dell som passar dig.

# Hitta mer information och resurser

## Om du behöver:

---

installera om operativsystemet

---

köra ett diagnostikverktyg för datorn, installera om Desktop System Software eller uppdatera drivrutiner på datorn, och Viktig information-filer.

---

läsa mer om operativsystemet, underhåll av kringutrustning, RAID, Internet, Bluetooth®, nätverk och e-post

---

få råd om hur du hanterar datorn på det säkraste sättet

läsa garantiinformation, villkor (endast USA), säkerhetsinstruktioner, myndighetsinformation, ergonomiinformation och slutanvändaravtal

---

## Se:

---

CD-skivan Operating System

---

skivan *Drivers and Utilities*.



**OBS!** Uppdateringar av drivrutiner och dokumentation finns på webbplatsen Dell™ Support på **support.dell.com**.

---

*Dells Technology Guide (teknikhandbok) på datorns hårddisk*

---

säkerhetsanvisningarna som medföljde datorn samt hemsidan för regelefterlevnad på **www.dell.com/regulatory\_compliance**

---



### Om du behöver:

---

hitta ditt servicenummer/expresskod – Du måste ange koden för att identifiera datorn på **support.dell.com** och när du kontaktar teknisk support.

---

hitta drivrutiner och andra hämtningsbara filer  
få teknisk support och produkthjälp  
kontrollera orderstatus för nya inköp  
hitta lösningar och svar på vanliga frågor  
få uppdaterad information om de senaste tekniska ändringarna av datorn eller avancerad teknisk information för tekniker och avancerade användare

---

### Se:

datorns baksida

---

webbplatsen Dell™ Support på **support.dell.com**

# Grundläggande specifikationer

## Systemmodell

---

Inspiron One 19

Här hittar du information som du kan behöva när du konfigurerar, uppdaterar drivrutiner eller uppgraderar datorn. Detaljerade specifikationer finns i *Service Manual (servicehandbok)* på Dells supportwebbplats på [support.dell.com](http://support.dell.com).

 **OBS!** Utbudet kan variera mellan olika regioner. För mer information om datorns konfiguration klickar du på **Start** → **Hjälp och support** och väljer alternativet för att visa datorinformation.

## Processor

---

Intel® Celeron®

Intel Celeron Dual-Core

Intel Pentium® Dual-Core

Intel Core™2 Duo

Intel Core2 Quad

## Enheter

---

Diskenheter

En 3,5-tums intern  
hårddisk, en optisk  
enhet med släde

Trådlöst nätverk  
(tillval)

LAN 802.11 b/g

Kamera

1,3 megapixel

**Enheter**

Tillgängliga enheter	Seriell ATA-hårddisk, DVD-ROM (tillval), DVD+/- RW (tillval), mikrofonuppsättning och 8-i-1-mediakortläsare
----------------------	---

**Minne**

Typ	800 MHz DDR2 med två kanaler
Minst	1 GB
Maximalt	4 GB

**Datorinformation**

Systemets kretsupsättning	Intel G41+ICH7
---------------------------	----------------

**Externa kontakter**

Nätverkskort	RJ45-kontakt
USB 2.0	Tre kontakter på sidan och tre kontakter på baksidan
Ljud	Två kontakter på sidan för mikrofon/linjeingång och hörlurar/linjeutgång, en kontakt på baksidan för linjeutgång
IEEE 1394a	en serieport med 4 stift på sidan

## Grundläggande specifikationer

### Bild

---

Typ Intel X4500

### Ljud

---

Typ Inbyggda högtalare

### Bildskärm

---

Typ (aktiv matris TFT) 18,5 tum, 16:9, WXGA

Maximal upplösning 1366 x 768

### Strömförsörjning

---

Effekt 130 W

Spänning 100-240 VAC

Reservbatteri 3-V CR2032-litiumcellbatteri

### Fysiska mått

---

Höjd 386,39 mm

Bredd 477,39 mm

Djup 103,98 mm

Vikt (ungefärlig) 7,3 kg

### Datormiljö

---

#### *Temperatur:*

Drift 10°C till 35°C

Förvaring -40 till 65°C

Relativ luftfuktighet 10 % till 90 %  
(icke kondenserande)

**Datormiljö***Maximal vibration:*

Drift	0,26 GRMS slumpmässigt under 2 minuter i drift
Förvaring	2,2 GRMS slumpmässigt under 15 minuter

*Maximal stöt:*

Drift	Halvsinuspuls: 40 g vid 2 ms med en hastighetsförändring på 51 cm/s
Förvaring	Halvsinuspuls: 40 g vid 22 ms med en hastighetsförändring på 609 cm/s

**Datormiljö***Höjd:*

Drift	–15,2 till 3 048 m
Förvaring	–15,2 till 10 668 m
Luftburen föroreningsnivå	G2 eller lägre enligt ISA-S71.04-1985

# Bilaga

## Om Macrovision-produkter

I den här produkten finns upphovsrättsskyddad teknik som skyddas genom metodanspråk i vissa patenter i USA och med andra immateriella rättigheter som tillhör Macrovision Corporation och andra rättighetsägare. Användning av den upphovsrättsligt skyddade tekniken måste godkännas av Macrovision Corporation och endast vara för hemmabruk och annan begränsad användning, såvida inte Macrovision Corporation uttryckligen ger sitt medgivande till annan användning. Dekompilering och disassemblering förbjudes.

# Index

## A

anpassa

energiinställningar **31**

skrivbordet **30**

ansluta

nätverkskabel, valfri **8**

anslutningar på framsidan **16**

## C

CD-skivor, spela upp och skapa **30**

## D

dator

vikt och mått **66**

datorinformation **65**

dator, installera **5**

datormiljö **66**

datorns kapacitet **30**

DellConnect **55**

Dell Diagnostics **44**

Dell Factory Image Restore **48**

Dells supportwebbplats **63**

Dell Support Center **41**

diagnostikchecklista **59**

diskenhet

skivstorlekar som stöds **22**

drivrutiner och hämtningsbara filer **63**

DVD-skivor, spela upp och skapa **30**

## Index

### E

energi

spara **31**

enheter **64**

e-postadresser

till teknisk support **56**

expansionsbuss **66**

### F

Felsökare för maskinvara **43**

FTP-inloggning, anonym **56**

fysiska mått **66**

### G

garantireturer **58**

### H

hitta mer information **62**

hjälp

få hjälp och support **54**

hörlurar

främre anslutning **19**

### I

indikator för hårddiskaktivitet **17**

installera om Windows **48**

inställningar, innan du börjar **5**

Internetanslutning **12**

ISP

Internetleverantör **12**

### K

kontakta Dell online **60**

kretsupsättning **65**

kundtjänst **55**



**L**

ljud **66**

lösa problem **35**

luftflöde, säkra **5**

**M**

maskinvaruproblem

    diagnostisering **43**

Memory Stick-läsare **19**

minne

    minsta och maximalt **65**

minnesproblem

    problemlösning **38**

minnesstöd **65**

MMC **19**

Multi Media Card-läsare **19**

**N**

nätverksanslutning

    sätta i **36**

nätverkshastighet

    testning **36**

**P**

portar och kontakter **65**

problem, lösa **35**

problem med strömförsörjning, lösa **37**

processor **64**

produkter

    information och inköp **57**

programvarufunktioner **30**

programvaruproblem **39**

### R

resurser, hitta fler **62**

ringa Dell **59**

### S

säkerhetskopior

skapa **33**

skicka produkter

vid retur eller reparation **58**

skivor

använda **22**

spara energi **31**

specifikationer **64**

strömförbrukning, specifikationer **66**

support, e-postadresser **56**

supportwebbplatser

världen över **55**

Systemåterställning **48**

Systemmeddelanden **42**

### T

trådlös nätverksanslutning **36**

### V

ventilation, sörja för **5**

### W

Windows, installera om **48**

Windows Vista® **12**

installera om **53**

Programkompatibilitet, guide **39**

### X

xD-Picture Card-läsare **19**

### Å

återställa fabriksinställningar **50**



Tryckt i Irland

[www.dell.com](http://www.dell.com) | [support.dell.com](http://support.dell.com)



OYVVY0A00